

# ***Information on the CD-ROM***

---

<Electronic Manuals for the KX-TCA255 >

Thank you for purchasing the Panasonic KX-TCA255 DECT Portable Station.

For your reference, electronic manuals for the KX-TCA255 saved in PDF format can be found on the included CD-ROM.

A web browser and a PDF viewer are required to view the included documentation. Microsoft® Internet Explorer (5.0 or later) and Adobe® Reader® (6.0 or later) or Acrobat® Reader (4.0 or later) is recommended.

Please visit the appropriate web site for information on software download and usage.

If neither of these applications are installed on your PC, click the “Get Adobe Reader” logo on this CD-ROM to download the latest version from Adobe.

Please read the following information before reading the electronic manuals, and save the included CD-ROM for future use.

## **CD-ROM Contents:**

- PDF files
  - Operating Instructions
  - Quick Guide

## **Trademarks:**

- Microsoft is either a registered trademark or trademark of Microsoft Corporation in the United States and/or other countries.
- Adobe, Adobe Logo, Acrobat, and Reader are either registered trademarks or trademarks of Adobe Systems Incorporated in the United States and/or other countries.
- All other trademarks identified herein are the property of their respective owners.

## **To view the electric manuals:**

1. Insert the included CD-ROM into your CD-ROM drive.  
An HTML file will open automatically.
2. Click on either the picture of the KX-TCA255, or the “KX-TCA255” link.
3. Click on “KX-TCA255CE” and select the language you need.
4. Click on “Operating Instructions” or “Quick Guide”.

## **Note**

- If an HTML file is not displayed automatically after inserting the CD-ROM, please double-click “index.html” on the CD-ROM to open it in your web browser.

# Panasonic

DECT Portable Station

## Quick Guide

Model No. **KX-TCA255**

English

Deutsch

Français

Nederlands

Italiano

Español

Svenska

Suomi

### **Before Initial Use**

#### ◆◆ **Battery Installation**

Insert the battery as shown. Close the cover as indicated by the arrow.

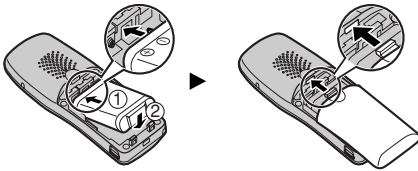

#### ◆◆ **Connection**

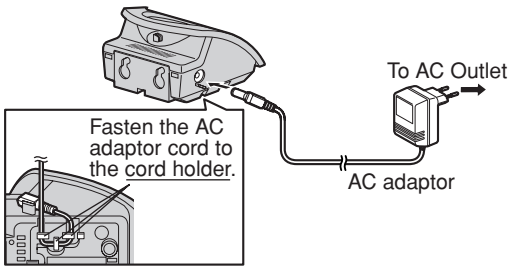



- USE ONLY the Panasonic AC ADAPTOR KX-TCA1CE.

**Please charge the battery for more than 5.5 hours before initial use.**



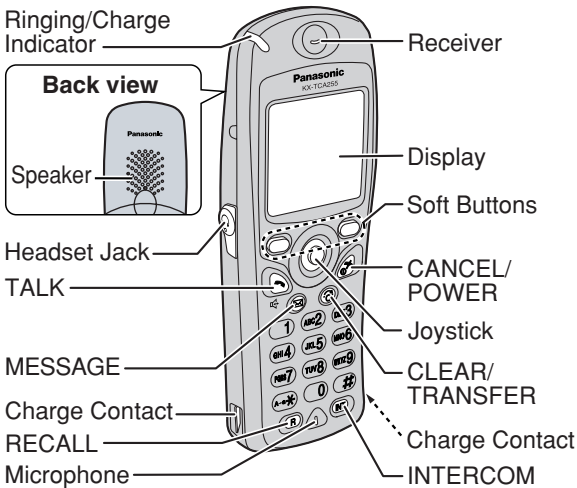

# Location of Controls





 **TALK** Button:  
Used to make or receive calls, or for the hands-free conversation.

 **Joystick:**  
Used to adjust the ringer/receiver volume, select the Function mode and the function displayed directly above, and move the cursor to select a desired item.

 **MESSAGE** Button:  
Used to leave a message waiting indication or call back the party who left the message waiting indication.

 **RECALL** Button:  
Used to disconnect the current call and make another call without hanging up, or answer Call Waiting from the telephone company.

 **INTERCOM** Button:  
Used to make or receive intercom calls.

 **CLEAR/TRANSFER** Button:  
Used to clear digits or characters, or transfer a call to another party.

 **CANCEL/POWER** Button:  
Used to end calls, exit the Phonebook or Function mode, or turn on/off the PS.

 **Soft Buttons:**  
Used to select the function displayed directly above each button. Functions displayed depend on the state of use.

# Before Operating the PS

## ◆◆ Operating Outline

Functions of the PS are accessed through the display menu, and selected with the joystick and soft keys. The guidance display is shown in standby mode for easy operation.

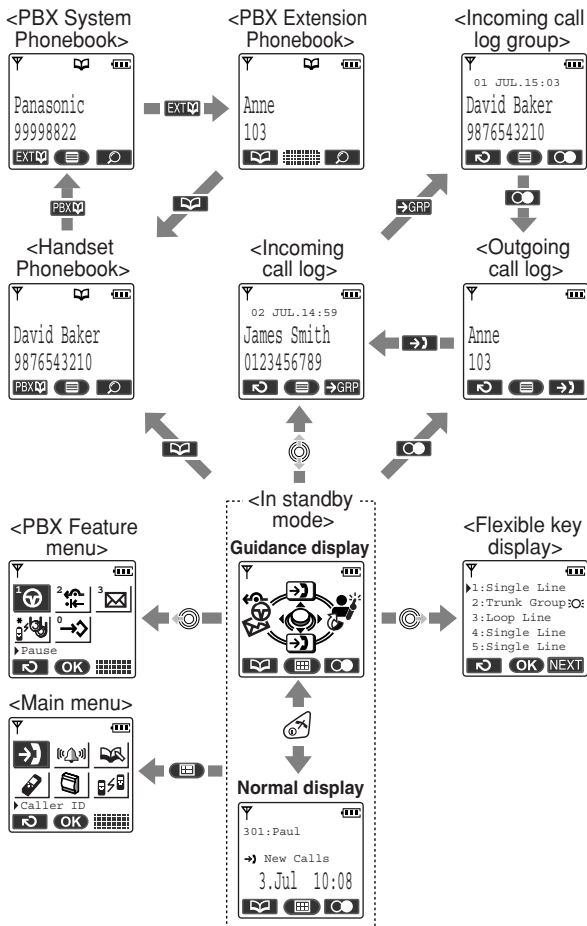

- You cannot toggle the displays while in key lock mode or the PS is on a charger.
- You can select whether the guidance display is shown or not.

## Kurzanleitung

Modell-Nr. **KX-TCA255**

### Vor dem ersten Gebrauch

#### ◆◆ Einsetzen der Akkus

Legen Sie die Akku wie abgebildet ein. Schließen Sie die Abdeckung gemäß Pfeilrichtung.

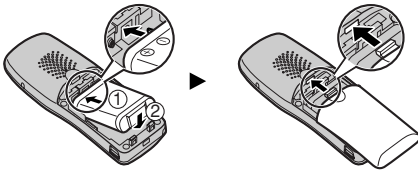

#### ◆◆ Anschließen

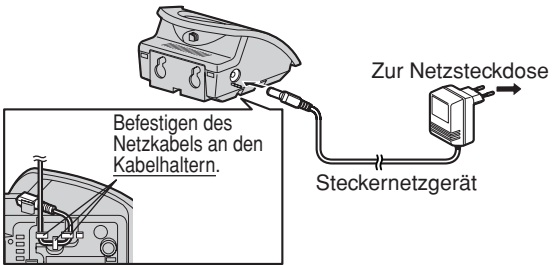

- VERWENDUNG NUR MIT DEM Panasonic Steckernetzgerät KX-TCA1CE.

**Laden Sie den Akku vor dem ersten Gebrauch mindestens 5,5 Stunden auf.**



# Anordnung der Bedienelemente

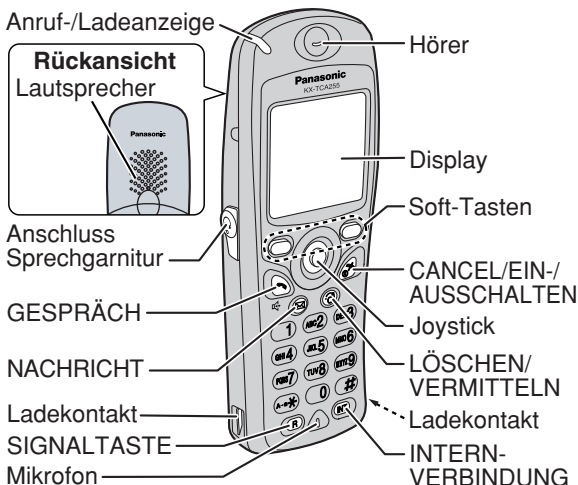

 Taste **GESPRÄCH**:  
Wird zum Tätigen und Entgegennehmen von Gesprächen oder zum Einschalten des Freisprechbetriebs verwendet.

 **Joystick**:  
Dient der Einstellung der Lautstärke des Ruftons/Hörers; Auswahl des Funktionsmodus und der direkt oberhalb angezeigten Funktion; zur Auswahl eines gewünschten Eintrags den Cursor verschieben.

 Taste **NACHRICHT**:  
Dient zum Hinterlassen einer Nachrichtenanzeige oder zum Zurückrufen des Teilnehmers, der eine Nachrichtenanzeige für Sie hinterlassen hat.

 Taste **SIGNALTASTE**:  
Wird verwendet, um die aktuelle Verbindung zu lösen und einen anderen Anruf zu tätigen, ohne aufzulegen, oder um ein anklopfen des Amtsgespräch entgegenzunehmen.

 Taste **INTERNVERBINDUNG**:  
Wird zum Tätigen und Entgegennehmen von Interngesprächen verwendet.

 Taste **LÖSCHEN/VERMITTELN**:  
Dient zum Löschen von Ziffern oder Zeichen, oder zum Vermitteln eines Gesprächs an eine andere Nebenstelle.

 Taste **CANCEL/EIN-/AUSSCHALTEN**:  
Um ein Gespräch zu beenden, verlassen Sie das Telefonbuch oder den Funktionsmodus oder schalten das DECT-MT aus/ein.

 **Soft-Tasten**:  
Dienen zum Auswählen der direkt oberhalb der jeweiligen Taste angezeigten Funktion. Welche Funktion angezeigt wird, richtet sich nach dem jeweiligen Modus.

# Vor der Inbetriebnahme des DECT-Mobilteils

## ◆◆ Bedienungsoversicht

Die Funktionen des DECT-MT werden über das Display-Menü aufgerufen und mit dem Joystick und den Soft-Tasten ausgewählt. Im Ruhemodus wird die bedienerfreundliche Menüführung angezeigt.

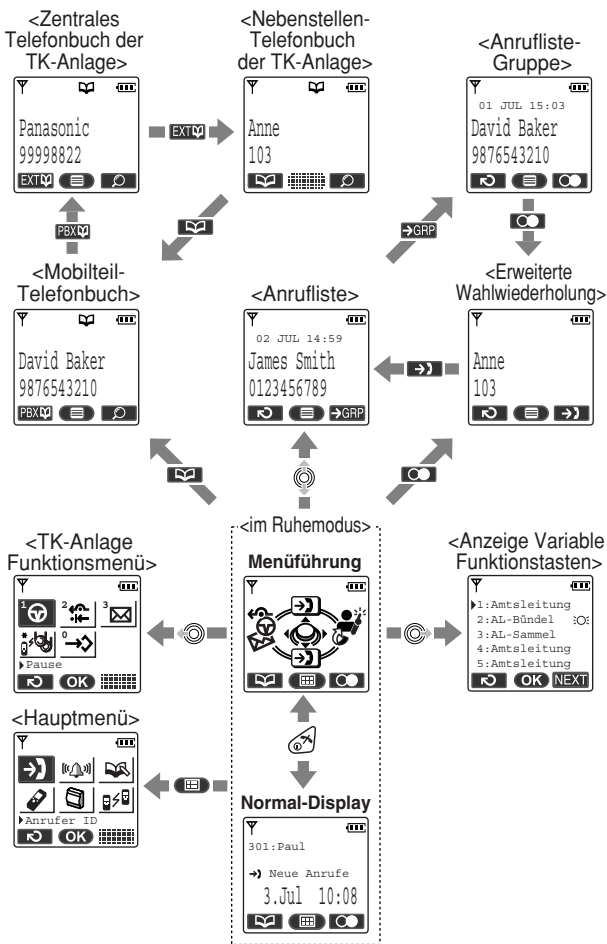

- Wenn die Tastatur gesperrt ist oder das DECT-MT sich in der einer Ladestation befindet, können Sie das Display nicht wechseln.
- Sie können auswählen, ob die Menüführung angezeigt werden soll.

## ***Avant la première utilisation***

### ◆◆ **Installation de la batterie**

Insérez la batterie comme illustré. Fermez le couvercle comme indiqué par la flèche.

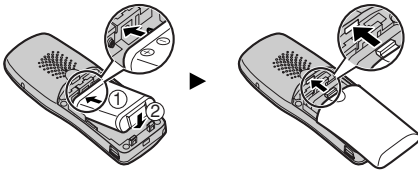

### ◆◆ **Connexion**

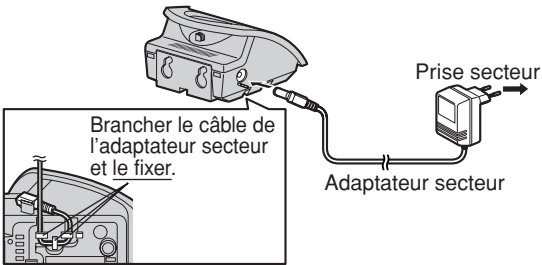



- N'UTILISER QUE L'ADAPTATEUR SECTEUR KX-TCA1CE de Panasonic.

**Chargez la batterie pendant environ 5 heures 30 avant la première utilisation.**

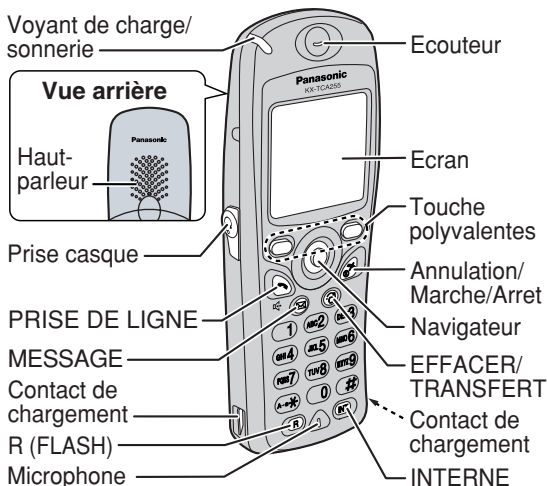

# Fonctions des Touches



 **Touche PRISE DE LIGNE:**  
Utilisée pour faire ou recevoir des appels, ou pour des conversations à mains-libres.

 **Navigateur:**  
Utilisé pour régler le volume de la sonnerie/écouteur sélectionner le mode Fonction et la fonction affichée au sommet, et pour déplacer le curseur sur les éléments désirés.

 **Touche MESSAGE:**  
Permet de laisser une notification de message en attente à un autre poste ou de rappeler le correspondant ayant laissé un tel message.

 **Touche RENUMÉROTATION:**  
Utilisée pour déconnecter l'appel en cours et effectuer un autre appel sans raccrocher ou répondre à un Appel en attente de l'opérateur téléphonique.

 **Touche INTERNE:**  
Sert à effectuer ou à recevoir des appels internes.

 **Touche EFFACER/TRANSFERT:**  
Utilisée pour effacer des chiffres ou des caractères, ou transférer un appel à un autre utilisateur.

 **Touche Annulation/Marche/Arrêt:**  
Utilisée pour terminer des appels, quitter les modes Répertoire ou Fonction ou allumer/éteindre le DECT.

 **Touches polyvalentes:**  
Utilisées pour sélectionner la fonction affichée en haut de chaque touche. Les fonctions affichées dépendent de l'état d'utilisation.

# Avant d'utiliser le DECT

## ◆◆ Guide de fonctionnement

Vous pouvez accéder aux fonctions du DECT par le menu de l'écran et les sélectionner avec le navigateur et les touches polyvalentes. L'affichage du guide est illustré en mode veille pour une utilisation facile.

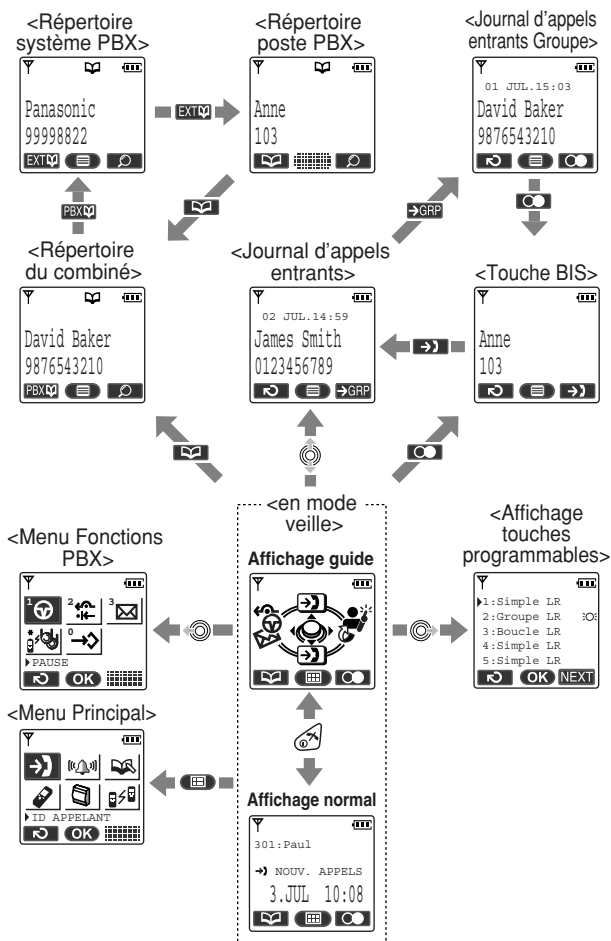

- Vous ne pouvez pas changer les affichages en mode de verrouillage des touches ou quand le DECT est sur un chargeur.
- Vous pouvez sélectionner si l'affichage du guide sera affiché ou non.

# Panasonic

DECT Draadloze Handset

## *Beknopte handleiding*

Model nr. **KX-TCA255**

### *Voordat u het toestel gaat gebruiken*

#### ◆◆ *Plaatsen van de batterij*

Plaats de batterijen zoals afgebeeld. Sluit de deksel zoals is aangegeven door de pijl.

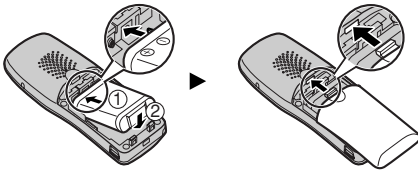

#### ◆◆ *Aansluiting*

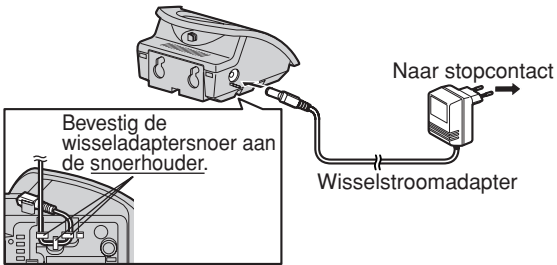

- ALLEEN GEBRUIKEN MET de Panasonic WISSELSTROOMADAPTER KX-TCA1CE.

**Laad de batterij ongeveer 5,5 uur op voor het eerste gebruik.**



# Plaats van de bedieningstoetsen





 **SPREEK** toets:  
om gesprekken te beginnen of te ontvangen, of voor handen-vrij telefoneren.

 **Joystick:**  
om het bel/ontvangstvolumef af te stellen, de Funktiemodus te selecteren en de functie die vlak daarboven op het display wordt weergegeven, en om de cursor te verplaatsen voor het selecteren van een gewenst item.

 **BERICHT** toets:  
wordt gebruikt voor het achterlaten van een "Boodschap Wacht" indicatie of om de partij die de boodschap achterliet terug te bellen.

 **R** toets:  
wordt gebruikt om het huidige gesprek te beëindigen en een ander gesprek te beginnen zonder de verbinding te verbreken, of om een Gesprek Wacht te beantwoorden.

 **INTERCOM** toets:  
om interne gesprekken te voeren of te ontvangen.

 **WIS/DOORVERBINDEN** toets:  
wordt gebruikt om cijfers of tekens te wissen, of gebruikt voor het doorverbinden van een gesprek naar een andere partij.

 **CANCEL/STROOM** toets:  
wordt gebruikt om gesprekken te beëindigen, het Telefoonboek of de Funktiemodus sluiten, of om de HS in/uit te schakelen.

 **Soft toetsen:**  
wordt gebruikt om de functie te selecteren die vlak boven elke toets staat wordt. Welke functies dat zijn, is afhankelijk van het gebruik.

# Voordat u de HS gaat bedienen

## ◆◆ Overzicht van de bediening

Functies van de HS kunnen worden geactiveerd via het displaymenu en geselecteerd worden met behulp van de joystick en Soft toetsen. Het Help display wordt in standby modus weergegeven voor eenvoudige bediening.

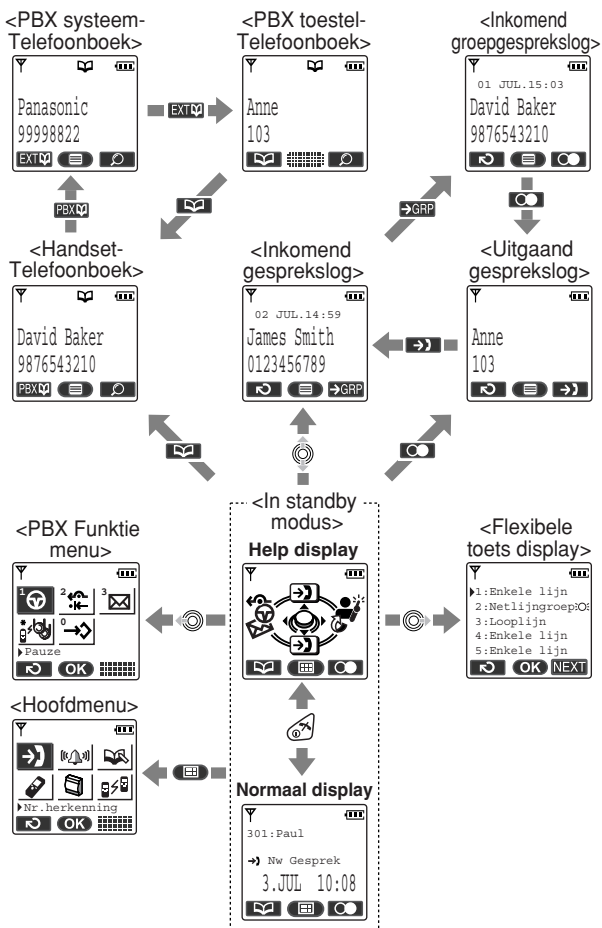

- U kunt niet tussen deze displays omschakelen als de toetsblokkering is geactiveerd, en de HS zich op de oplader bevindt.
- U kunt kiezen of het Help display wel of niet wordt weergegeven.

# Panasonic

Teléfono Portatile DECT

## Guida rapido

N. modello **KX-TCA255**

### Operazioni preliminari

---

#### ◆◆ Installazione delle batterie

Inserire le batterie come illustrato. Chiudere il coperchio come indicato dalla freccia.

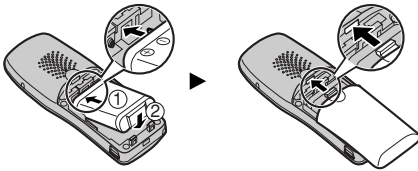

#### ◆◆ Collegamento

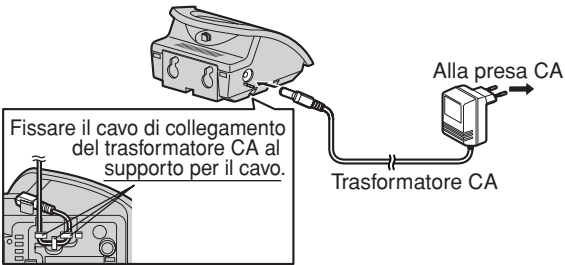

- UTILIZZARE ESCLUSIVAMENTE L'ALIMENTATORE CA Panasonic KX-TCA1CE.

**Caricare la batteria per circa 5,5 ore prima dell'utilizzo iniziale.**



# Posizione dei controlli



**Pulsante PARLARE:**  
Utilizzato per effettuare o ricevere chiamate o per la conversazione in viva voce.



**Pulsante INTERFONO:**  
Utilizzato per effettuare o ricevere chiamate via interfono.



**Joystick:**  
Utilizzato per regolare il volume della suoneria/ricevitore, selezionare la modalità Funzione e la funzione visualizzata direttamente sopra, e spostare il cursore per selezionare la voce desiderata.



**Tasto ELIMINARE/TRASFERIMENTO:**  
Utilizzato per cancellare le cifre o i caratteri, oppure per trasferire una chiamata ad un altro utente.



**Pulsante MESSAGGIO:**  
Utilizzato per lasciare una segnalazione di messaggio in attesa o per chiamare la parte che ha lasciato tale messaggio.



**Pulsante CANCELLA/POWER:**  
Utilizzato per terminare le chiamate, uscire dalla modalità Rubrica o Funzione, o per accendere/spagnere il TP.



**Pulsante RICHIAMATA:**  
Utilizzato per interrompere la chiamata corrente ed effettuare un'altra chiamata senza riagganciare, oppure per rispondere a un Avviso di chiamata da parte del gestore telefonico.



**Pulsanti Funzione Menu:**  
Utilizzato per selezionare la funzione visualizzata sopra ciascun pulsante. Le funzioni visualizzate dipendono dallo stato dell'utilizzo.

# Prima di utilizzare il Portatile cordless

## ◆◆ Descrizione del funzionamento

È possibile accedere alle funzioni del derivato TP tramite il menu di visualizzazione, selezionandole con il joystick e con i tasti programmabili. In modalità standby viene visualizzata la guida per facilitare le operazioni.

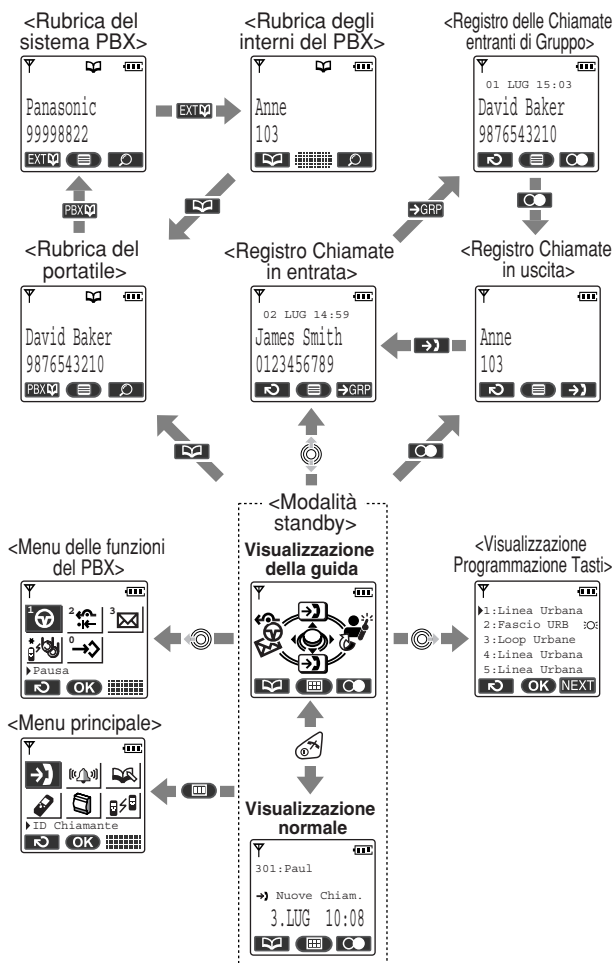

- Non è possibile passare da una visualizzazione all'altra quando è attivo il blocco tasti o il derivato TP si trova in carica.
- È possibile scegliere se attivare o meno la visualizzazione della guida.

# Panasonic

Teléfono Portátil DECT

## Gúia rápida

Nº de modelo **KX-TCA255**

### ***Antes de su utilización por primera vez***

#### ◆◆ **Instalación de la batería**

Inserte la batería como se muestra. Cierre la cubierta como indica la flecha.

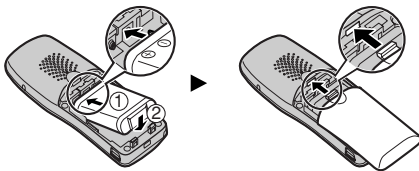

#### ◆◆ **Conexión**

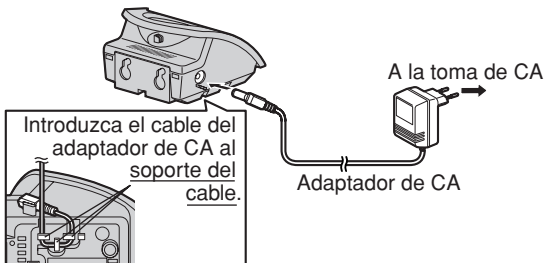

- UTILICE SÓLO el ADAPTADOR de CA KX-TCA1CE de Panasonic.

**Cargue la batería durante 5,5 horas antes de empezar a utilizar la unidad.**



# Ubicación de los controles



**Tecla DESCOLGAR:**  
Se utiliza para hacer o recibir llamada, o para la conversación en manos libres.



**Joystick:**  
Se utiliza para ajustar el volumen del timbre/receptor, seleccionar el modo Función y la función que aparece en la pantalla, y mover el cursor para seleccionar un elemento deseado.



**Tecla MENSAJE:**  
Se utiliza para dejar una indicación de mensaje en espera o para devolver la llamada al interlocutor que ha dejado la indicación de mensaje en espera.



**Tecla RELLAMADA:**  
Se utiliza para desconectar la llamada actual y realizar otra llamada sin colgar, o responder una llamada en espera desde la compañía telefónica.



**Tecla INTERCOM:**  
Se utiliza para hacer o recibir llamadas internas.



**Tecla BORRAR/TRANSFERIR:**  
Se utiliza para borrar dígitos o caracteres, o transferir una llamada a otro interlocutor.



**Tecla CANCELAR/POWER:**  
Se utiliza para finalizar las llamadas, salir del listín telefónico o del modo Función, o para activar o desactivar la EP.



**Teclas Soft:**  
Se utilizan para seleccionar la función que se visualiza directamente sobre cada tecla. Las funciones que se visualizan dependen del estado de uso.

# Antes de utilizar la EP

## ◆◆ Descripción general del funcionamiento

Se accede a las funciones de la EP a través del menú pantalla, y se seleccionan con el joystick y las teclas soft. Para un funcionamiento fácil, la pantalla guía se muestra en el modo standby.

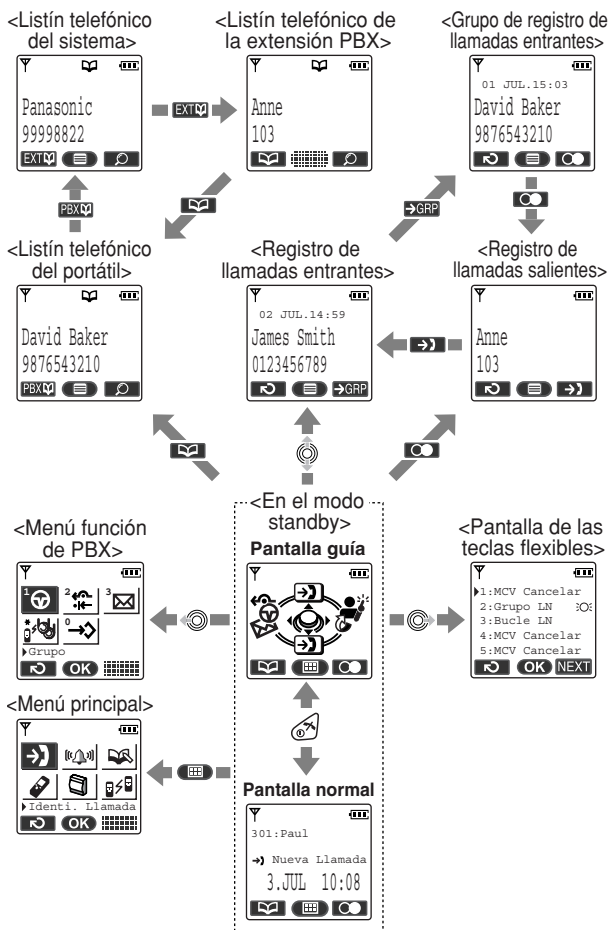

- No puede pasar entre las pantallas en el modo de bloqueo de teclas, ni cuando la EP se encuentra en el cargador.
- Puede seleccionar si quiere visualizar la pantalla guía o no.

# Panasonic

DECT Bärbar Telefon

## ***Snabbguide***

Modellnr **KX-TCA255**

### ***Innan du börjar***

---

#### ◆◆ **Batteriinstallation**

Sätt i batteriet enligt bilden. Stäng höljet som pilen visar.

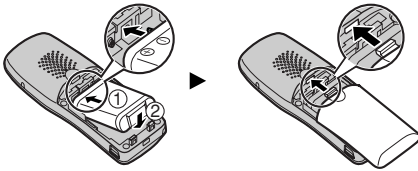

#### ◆◆ **Anslutning**

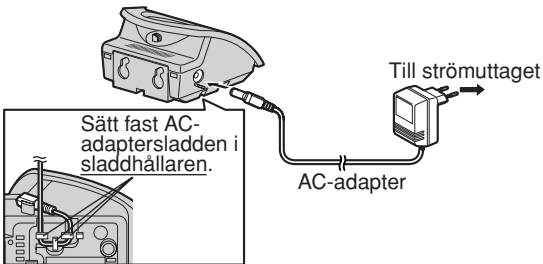

- ANVÄND ENDAST TILLSAMMANS MED **Panasonics AC-ADAPTER KX-TCA1CE.**

**Ladda batteriet cirka 5,5 timmar innan du börjar använda det.**



# Knapparnas placering



 **Knappen TALA:**  
Används för att ringa eller besvara samtal, eller vid handsfree-läge.

 **Knappen INTERNT:**  
Används för att ringa upp eller besvara internsamtal.

 **Styrspaken:**  
Används till att justera volymen på ringsignal/ lur. Välj funktionsläget och den funktionen som visas ovanför. Använd markören när du väljer alternativ.

 **Knappen RENSA/ ÖVERFLYTTNING:**  
Används till att rensa bort siffror eller tecken, eller för att överflytta ett samtal till en annan person.

 **Knappen MEDDELANDE:**  
Används för att lämna en indikering om att meddelande väntar eller för att ringa tillbaka till den som lämnat en sådan indikering.

 **Knappen Avbryt-På/Av:**  
Används till att avbryta samtal, lämna telefonboken eller funktionsläget, eller slå på/av den bärbara telefonen.

 **Knappen R:**  
Används för att bryta ett pågående samtal och ringa upp ett nytt nummer utan att lägga på luren, eller för att ta emot Samtal väntar från teleoperatören.

 **Systemknappar:**  
Används till att välja funktionen som visas direkt ovanför respektive knapp. Vilka funktioner som visas beror på vilket land du befinner dig i.

# Innan du börjar använda den bärbara telefonen

## ◆◆ Översikt över användningen

Funktionerna i den bärbara telefonen når du via menyn och väljer med styrspaken och systemknapparna. Standardfönstret visas i vänteläge för enkel användning.

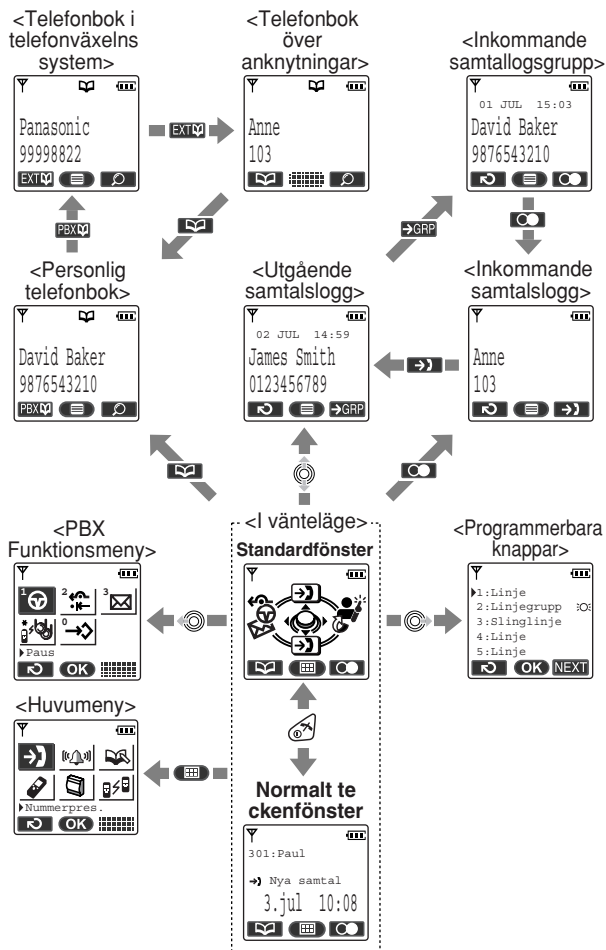

- Du kan inte växla mellan teckenfönstren när bärbara telefonen befinner sig i låst läge eller när den laddas.
- Du kan välja om standardfönstret ska visas eller inte.

# Panasonic

DECT-puhelin

## Pikaopas

Malli **KX-TCA255**

### Johdanto

---

#### ◆◆ **Akkujen asennus**

Aseta akku kuvassa näkyvällä tavalla. Sulje kansi työntämällä sitä nuolen osoittamaan suuntaan.

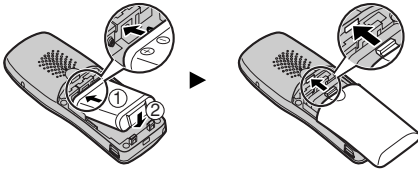

#### ◆◆ **Kytkeä**

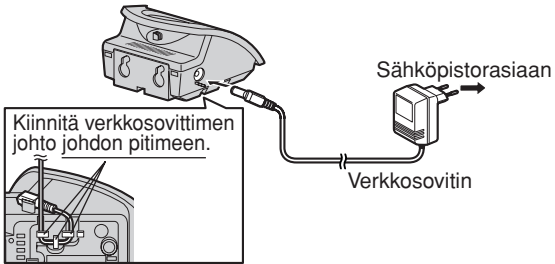

- Käytä VAIN Panasonicin KX-TCA1CE-verkkosovitinta.

**Käytä vain Panasonicin akkua ja lataa sitä yli 5,5 tuntia ennen käyttöä.**





# Puhelimen osat





 **LUURI**-näppäin:  
Tätä käytetään puheluiden soittamiseen tai vastaanottamiseen tai kaiutinpuhelun aloittamiseen.

 **Valintaohjain**:  
Soittoäänen/kuulokkeen äänenvoimakkuutta voi säätää valitsemalla toimintotilan ja heti yläpuolella näkyvän toiminnon ja siirtämällä kohdistimen halutun vaihtoehdon kohdalle.

 **VIESTI**-näppäin:  
Käytetään soittopyyntöjen jättämiseen tai takaisinsoittoon soittopyynnön jättäneelle osapuolelle.

 **R**-näppäin:  
Tätä käytetään silloin, kun halutaan soittaa välipuhelu edellisistä puhelua lopettamatta tai kun halutaan vastata koputtavaan puheluun.

 **SISÄPUHELU**-näppäin:  
Tätä käytetään sisäpuhelun soittoon tai vastaanottoon.

 **POISTO/SIIRTO**-näppäin:  
Tätä käytetään numeroiden tai merkkien poistoon näytöstä tai puhelun siirtoon jollekin toiselle osapuolelle.

 **PERUUTUS/VIRTA**-näppäin:  
Tällä voi lopettaa puhelun, poistua puhelintuettelosta tai toimintotilasta tai kytkeä tai katkaista puhelimen virran.

 **Soft**-painikkeet:  
Näillä valitaan kummankin Soft-näppäimen yläpuolella näkyvä toiminto. Näytössä näkyvät toiminnot riippuvat käyttötilanteesta.

# Ennen puhelimen käyttöä

## ◆◆ Toimintokaavio

Puhelimen toimintoja käytetään näyttövalikon kautta. Toiminnot valitaan valintaohjaimella ja Soft-näppäimillä. Käyttöä helpottaa ohjenäyttö.

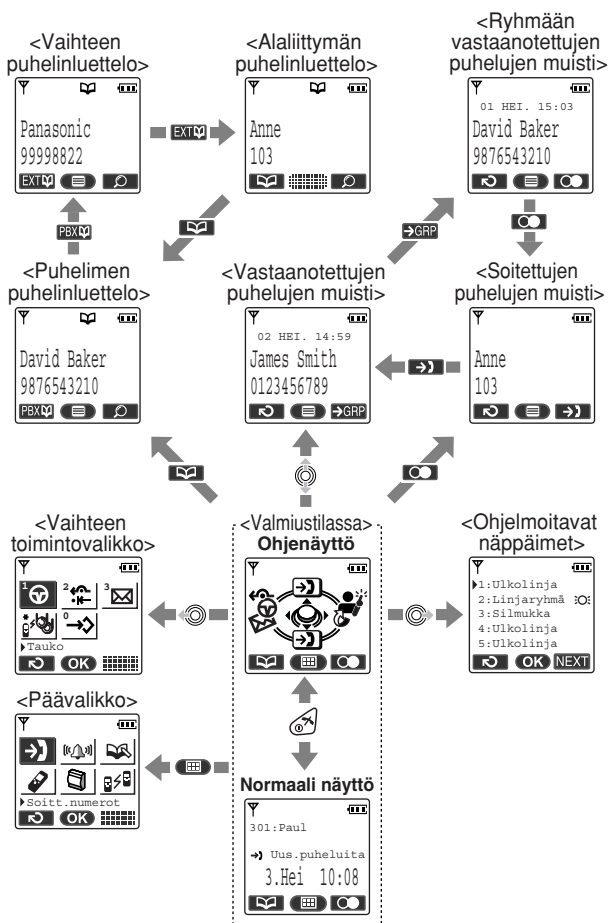

- Näytöstä toiseen ei voi siirtyä, kun puhelin on näppäinlukkotilassa tai kytkettynä laturiin.
- Voit valita, näkykö ohjenäyttö vai ei.



# CE 0436

We, Panasonic Communications Company (U.K.) Ltd., declare that this equipment is in compliance with the essential requirements and other relevant provisions of Directive 1999/5/EC.

If you want to get a copy of the original Declaration of Conformity of our products which relates to the R&TTE, please contact to our web address:

**<http://doc.panasonic.de>**

© 2003 Panasonic Communications Co., Ltd. All Rights Reserved.

**Panasonic Communications Company (U.K.) Ltd.**  
Pencarn Way, Duffryn, Newport, South Wales,  
NP10 8YE, United Kingdom

**PSQX3077YA** KK1103TT1054