







# Panasonic

## **Snabbguide** Digital systemtelefon Modellnr **KX-DT321**

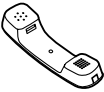
Tack för att du valde en digital systemtelefon (DPT). Läs igenom den här handboken noga innan du använder produkten och spara handboken för framtida användning.  
Det finns mer ingående information i handböckerna till företagsväxeln.

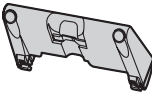
### Tillbehör (medföljer)

<input type="checkbox"/> Telefonlur: 1 	<input type="checkbox"/> Sladd till telefonlur: 1 	<input type="checkbox"/> Stativ: 1 
<input type="checkbox"/> Skruvar för väggmontering: 2 	<input type="checkbox"/> Telefonsladd: 2*1 	

\*1 Kontakta återförsäljaren för information om vilken telefonsladd du bör använda.

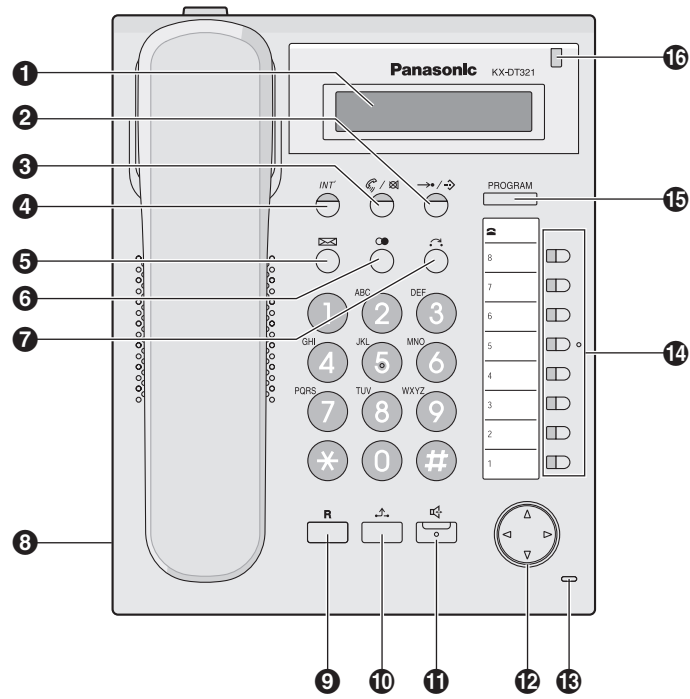

## Knapparnas placering



### ***Knapparnas placering***

- 1 LCD-display**
- 2 AUTOUPPR/LAGRA:**  
Används för system-/stationskortnummer eller för att lagra programändringar.
- 3 AUTOSVAR/SEKRETESS:**  
Används för att besvara ett inkommande samtal i handsfree-läget eller stänga av mikrofonen/telefonluren under pågående samtal.
- 4 INTERNT:** Används för att ringa upp och besvara internsamtal.
- 5 MEDDELANDE:** Används för att lämna en indikering om att meddelande väntar eller för att ringa tillbaka till den som lämnat en sådan indikering.
- 6 ÅTERUPPRINGNING:**  
Används för att ringa upp det senast slagna numret igen.
- 7 ÖVERFLYTTNING:** Används för att flytta över ett samtal till en annan part.
- 8 Kontakt för headset**
- 9 R:** Används för att koppla ner pågående samtal och ringa ett nytt samtal utan att lägga på luren.
- 10 VÄNTKOPPLA:** Används för att placera ett samtal i vänteläge.
- 11 HÖGTALARTELEFON:**  
Används vid handsfree-samtal.
- 12 Navigeringsknapp:**  
Används för att justera volymen och displayens kontrast och för att välja önskade objekt.
- 13 Mikrofon:** Används för handsfree-samtal.
- 14 Programmerbara knappar:**  
Används för att nå en utgående linje eller utföra en funktion som tilldelats knappen.
- 15 PROGRAM:** Används för att starta och lämna programmeringsläget.
- 16 Meddelande-/ringsignallampa:** Lampan blinkar rött när du besvarar ett samtal. Om någon har lämnat ett meddelande till dig lyser lampan med ett fast rött sken.

## Inställningar







<b>Högtalarvolym</b>	<i>Vid handsfreesamtal</i>	 Tryck på <b>Upp</b> när du vill höja volymen, och på <b>Ner</b> när du vill sänka den.
<b>Volym för telefonlur/headset<sup>*1</sup></b>	<i>Vid samtal då telefonluren eller headsetet används</i>	
<b>Ringsignalsvolym</b>	<i>När luren är på eller samtal tas emot</i>	
<b>Displaykontrast</b> <i>När luren är på</i> PROGRAM ► 0 1 ► →/*/# ►  ► →/*/# ► PROGRAM		
<b>Rington</b> PROGRAM ► $\left( \begin{array}{c} \text{ID} \\ (Ln) \\ \text{ELLER} \\ INT' \\ \ominus \end{array} \right)$ ► $\left( \begin{array}{c} 0 \ 1^{*2} \\   \\ 0 \ 8 \end{array} \right)$ ► →/*/# ► PROGRAM Tryck 2 gånger.		

<sup>\*1</sup> Om du hör din egen röst i telefonluren eller headsetet bör du sänka volymen.















<sup>\*2</sup> Ringtonen för ringmönster 09 till 30 är samma som ringmönster 01.

## Lista över funktioner

### Ikonförklaringar

 (Ln) = Programmerbar knapper   
  = Luren av   
  = Luren på  
 = Funktionsnummer   
  = Tala   
  B-ton = Bekräftelseton

### Ringa samtal

Ringa upp	
<b>Till en anknnytning</b>  ► <input type="text" value="anknytningsnr"/> ► 	<b>Till en extern person</b>  ►  (Ln) ► <input type="text" value="extern telefonnr"/> ► 
Återuppringning	
 ►  ► 	
Snabbval	
 ► <input type="text" value="Snabbvalsnr"/> ► 	
Snabbval på knapp	
<b>Lagra</b> PROGRAM ►  (Ln) ► <input type="text" value="2"/> ► <input type="text" value="önskat nr* (max 32 siffror)"/> ►  ► PROGRAM	
<small>* Slå linjevalsnummer före det externa telefonnumret.</small>	
<b>Ringa upp</b>  ►  (Snabbval på knapp) Tildelad som snabbvalsknapp ► 	

## Lista över funktioner

Personliga stationskortnummer	
<b>Lagra</b>	
→ * → 3 → 0 → [personliga stationskortnr (2 siffror)] → [önskat tekefonnr* (max 32 siffror)] → # → B-ton →	
* Slå linjevalsnummer före det externa telefonnumret.	
<b>Ringa upp</b>	
→ →*/→ → * → [personliga stationskortnr (2 siffror)] →	
Systemkortnummer	
<b>Ringa upp</b>	
→ →*/→ → [systemkortnr (3 siffror)] →	
Porttelefonssamtal	
→ * → 3 → 1 → [porttelefonnr (2 siffror)] → B-ton →	
Under pågående samtal	
Väntkoppling	
<b>Väntkoppla</b>	<b>Hämta ett samtal från den väntkopplande anknytningen</b>
→ B-ton →	→ [Ln] / INT' →
<b>Hämta ett externt samtal från en annan anknytning</b>	
→ [Ln] →	
Överflytta samtal	
→ B-ton → [ [anknytningsnr Till en anknytning] → [extern telefonnr Till en extern person] ] →	

## Lista över funktioner

### Användbara funktioner

#### Samtal med flera parter

##### Lägga till parter under pågående samtal dvs. konferens

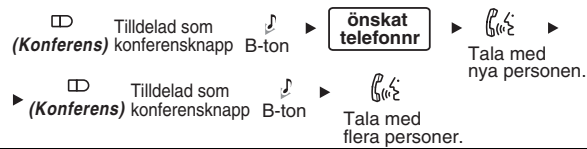

##### Lämna ett konferenssamtal



### Anpassa telefonen efter egna önskemål

#### Stör ej

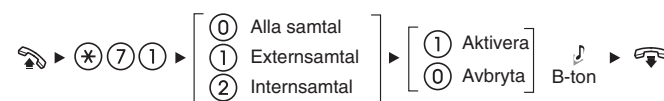

#### Tidsatt påminnelse

##### Aktivera

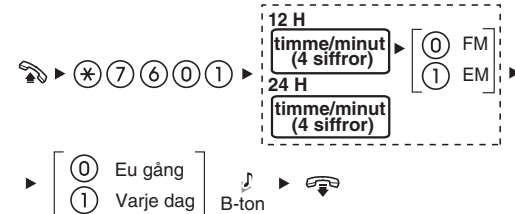

##### Avbryta



##### Stoppa eller besvara tillbakaringningen



## Lista över funktioner

### Innan du lämnar skrivbordet

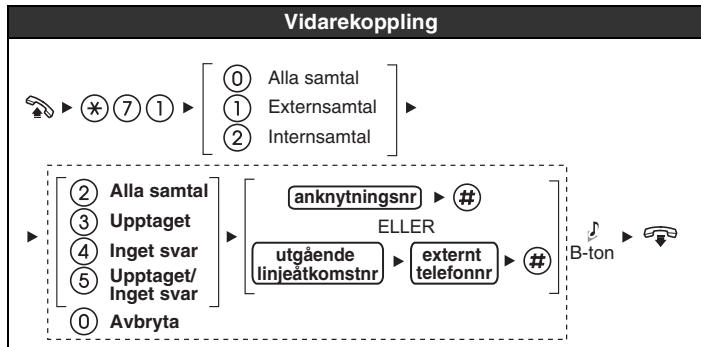

### Använda röstbrevlådan

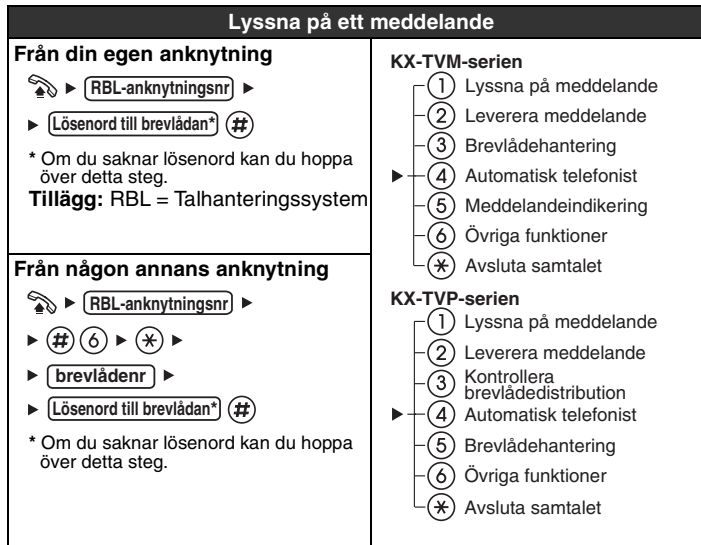

## Lista över funktioner

**Lämna ett meddelande**

▶ **RBL-anknytningsnr** ▶

▶ **Från din egen anknytning**  
 [ Lösenord till brevlådan\* # ]

▶ **Från någon annans anknytning**  
 [ # 6 ▶ \* ▶ brevlådenr ▶ Lösenord till brevlådan\* # ]

\* Om du saknar lösenord kan du hoppa över detta steg.

▶ 2 ▶ Ange det önskade brevlådenumret ▶ 2 1 ▶ Lämna ett meddelande ▶ 1 2 ▶

▶ **Skicka meddelandet omgående**  
 [ 1 2 (KX-TVM-serien)  
 2 (KX-TVP-serien) ▶ Följ vägledningen ]

▶ **Ställa in leveranstiden**  
 [ 1 1 ]

---

**Under uppspelning**

0 Upprepa röstvägledning

\* Avsluta

- Kontakta återförsäljaren om du vill ha information om funktionsnumren.
- Du kan ändra de programmerbara knapparna till funktionsknappar.
- Namn på och beskrivningar av kontrollpanelen/knapparna finns i avsnittet "Knapparnas placering" på sidan 52.

## Inkoppling

**Tillägg:** I bilden nedan har telefonsladdarna placerats så att telefonen kan monteras på väggen. Om du använder stativet bör du läsa avsnitten "Montera stativet" och "Kablar" på sidan 61 för information om hur kablarna ska placeras.

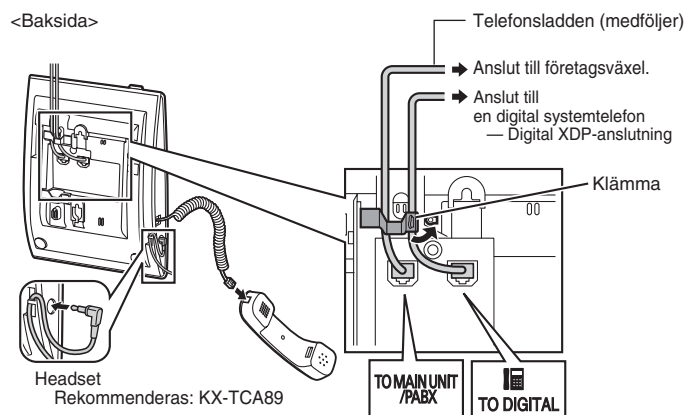

- Kontakta återförsäljaren om du vill ha mer information om Digital XDP.

### OBSERVERA:

#### När headset ansluts

- Kontrollera att headsetkabeln lindas runt klykan så att kontakten inte skadas.

#### När sladdar ansluts

- Kontrollera att sladdarna sitter i spåren och är fästa med klämmor så att skador på kontakterna undviks.
- När du monterar enheten på väggen kan sladdarna dras uppåt eller nedåt med hjälp av lämplig sladdklämma på enhetens baksida.

## Använda stativet

### Montera stativet

Placera hakarna på stativet (A) i krokarna på enheten. Tryck försiktigt in stativet i den angivna riktningen tills det låses på plats. Stativet monteras i det höga läget.

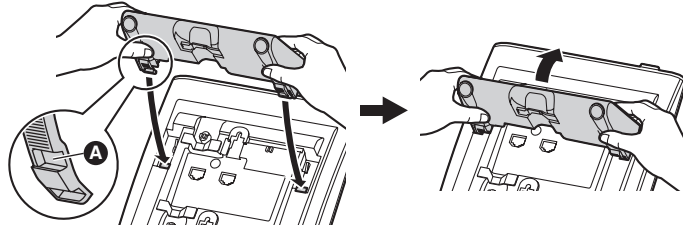

### Ta bort stativet

Håll i stativet med båda händerna. Vrid försiktigt stativet i den angivna riktningen tills det lossnar.

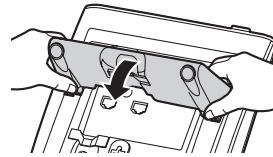

### Kablar

Kontrollera att kablarna är fästa på det sätt som visas när stativet används.

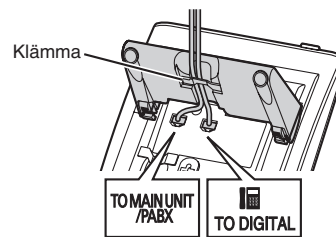

## Använda stativet

### Justera från högt till lågt läge

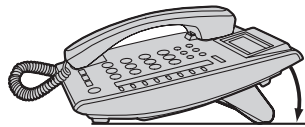

Håll i stativet med båda händerna på det sätt som visas och vrid det i den angivna riktningen tills det låses fast i det låga läget (B).

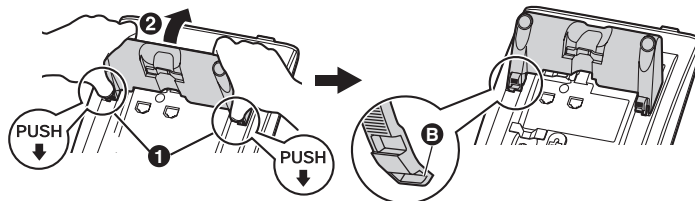

### Justera från lågt till högt läge

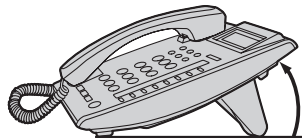

Håll i stativet med båda händerna på det sätt som visas och vrid det i den angivna riktningen tills det låses fast i det höga läget (A).

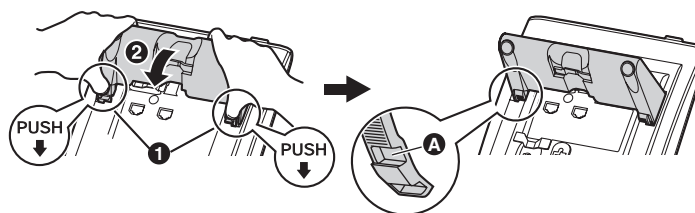

## Montera telefonen på väggen

1. Ta bort stativet om det är monterat. Det finns information om hur du tar bort stativet på sidan 61.
2. Skruva fast de 2 skruvarna (medföljer) i väggen, på 83 eller 100 mm avstånd och montera enheten på väggen.

- Du hittar en mall för väggmontering på sidan 119.
- Kontrollera att väggen där du ska montera enheten håller för det (enheten väger ca 730 g).
- Se till att telefonsladdarna inte fastnar eller kläms mot väggen.
- Kontrollera att sladdarna är ordentligt fastsatta mot väggen.
- Montera ner produkten från väggen om den inte längre används.

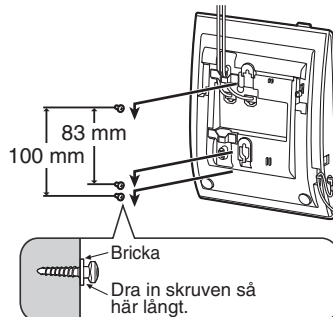

### Spärra lurlåset

Tryck på lurlåset tills det spärras så att luren inte kan ramla ner från lurhållaren när enheten monteras på väggen eller ställs in i en hög vinkel. Om du tillfälligt behöver lägga ifrån dig luren under ett samtal hänger du den på enhetens överkant som på bilden.

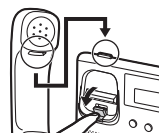

## Viktig information

### Tänk på följande när den digitala systemtelefonen KX-DT321 används.

- Om du har problem med att ringa kopplar du bort anknypningskabeln och ansluter en telefon som du vet fungerar. Om den andra telefonen fungerar som den ska lämnar du in den defekta telefonen på reparation hos ett auktoriserat Panasonic-servicecenter. Om den andra telefonen inte fungerar som den ska kontrollerar du företagsväxeln och ledningarna.
- Torka av enhet med en mjuk trasa. Använd inga skrubbedel eller kemiska rengöringsmedel som t.ex. bensen eller thinner.
- Använd endast med avsedd telefonlur från Panasonic.
- Skruva inte isär produkten. Det kan resultera i en farlig elektrisk stöt. Enheten får bara monteras isär och repareras av en utbildad servicetekniker.
- Om det uppstår något fel som gör att telefonens innanmäte exponeras ska du omedelbart koppla bort kabeln eller sladden.
- Försök aldrig stoppa in metalltråd, nålar etc. i ventilationsöppningarna eller andra hål denna apparat.

### Var noga med att läsa igenom följande säkerhetsanvisningar.

#### Installation

##### Miljö

- 1) Använd inte enheten i närheten av vatten, t.ex. badkar, handfat eller diskbänk. Undvik även fuktiga källarplan.
- 2) Använd inte telefonen nära värmealstrande apparater och apparater som avger elektriska störningar, exempelvis lysrörsarmaturer, motorer och tv-apparater. Störningar från dessa apparater kan påverka telefonens funktion. Placera den inte i ett rum där temperaturen är lägre än 5 °C eller högre än 40 °C.

##### Placering

- 1) Placera inga tunga föremål ovanpå enheten.
- 2) Se till så att inga föremål kan ramla över eller vätskor spillas in i enheten. Utsätt inte enheten för alltför mycket rök, damm, fukt, mekanisk vibration, skakning eller direkt solljus.
- 3) Placera enheten på en plan yta.

### **Viktig information**

#### **VARNING:**

FÖR ATT UNDVIKA BRAND ELLER ELEKTRISKA STÖTAR - UTSÄTT INTE ENHETEN FÖR REGN ELLER FUKT.  
TELEFONLURENS ÖRONMUSSLA ÄR MAGNETISK OCH KAN DRA TILL SIG SMÅ JÄRNFÖREMÅL.  
ALLTFÖR HÖG VOLYM I HÖRLURAR ELLER HEADSET KAN ORSAKA HÖRSELSKADOR.  
KOPPLA BORT TELEFONSLADDEN FRÅN PRODUKTEN OM RÖKUTVECKLING, ONORMAL LUKT ELLER OVANLIGA LJUD UPPSTÅR. DESSA OMSTÄNDIGHETER KAN ORSAKA BRAND ELLER ELEKTRISKA STÖTAR. KONTROLLERA ATT RÖKUTVECKLINGEN HAR SLUTAT OCH KONTAKTA SEDAN ETT AUKTORISERAT SERVICECENTER.

#### **VIKTIG INFORMATION:**

- Det är inte säkert att den digitala systemtelefonen fungerar vid strömavbrott. Se till att en alternativ telefon som inte kräver lokal strömförsörjning och som kan användas i nödfall, finns tillgänglig på avlägsna platser.



Den här produkten är endast avsedd för anslutning till en företagsväxel från Panasonic.

Panasonic Communications Company (U.K.) Ltd. tillkännager att denna utrustning uppfyller de erforderliga krav och andra relevanta bestämmelser som anges i direktivet 1999/5/EC för Radio & Telecommunications Terminal Equipment (R&TTE).

Declarations of Conformity för produkterna från Panasonic som finns omnämnda i den här handboken kan du hämta på följande webbadress:

<http://www.doc.panasonic.de>

Kontaktuppgifter för auktoriserad representant:  
Panasonic Testing Centre  
Panasonic Marketing Europe GmbH  
Winsbergring 15, 22525 Hamburg, Tyskland

## Viktig information

### Information för användare om insamling och avfallshandling av gammalt material och använda batterier



Dessa symboler på produkter, förpackningar och/eller medföljande dokument betyder att man inte ska blanda elektriska och elektroniska produkter eller batterier med vanliga hushållssopor.

För att gamla produkter och använda batterier ska hanteras och återvinnas på rätt sätt ska man ta dem till passande uppsamlingsställe i enlighet med nationella bestämmelser och direktiven 2002/96/EC och 2006/66/EC.

När du kasserar dessa produkter och batterier på rätt sätt hjälper du till att spara på värdefulla resurser och förebygga en potentiell negativ inverkan på människors hälsa och på miljön som annars skulle kunna uppstå p.g.a. otillbörlig avfallshandling.

För mer information om uppsamling och återvinning av gamla produkter och batterier, var god kontakta din kommun, din avfallshandlare eller det försäljningsställe där du köpte din artikel.

Olämplig avfallshandling kan beläggas med straff i enlighet med nationella bestämmelser.

#### För affärsanvändare inom den Europeiska Unionen

Om du vill kassera elektrisk eller elektronisk utrustning, var god kontakta din återförsäljare eller leverantör för ytterligare information.



#### Information om avfallshandling i länder utanför den Europeiska unionen

Dessa symboler är endast giltiga inom den Europeiska Unionen. Om du vill kassera dessa föremål, var god kontakta dina lokala myndigheter eller din lokala återförsäljare och fråga efter rätt metod för avfallshandling.



#### Notering till batterisymbolen (nedtill, två symbolexempel):

Denna symbol kan användas i kombination med en kemisk symbol. I detta fall iakttar den de krav som ställs upp i direktivet för den aktuella kemikalien.

Cd